

Śruba M10x35-8.8 ; Bolt  
 Podkł. spręż. 10,2 ; Spring Washer  
 Podkł. okr. 2 x pow.  $\phi$  10,5 x  $\phi$  56 x 3 ; Plain Washer

Śruba M12x35-8.8 ; Bolt  
 Podkł. spręż. 12,2 ; Spring Washer  
 Podkł. okr. 2 x pow.  $\phi$  13 x  $\phi$  56 x 3 ; Plain Washer

Nakrętka M6 ; Nut  
 Podkł. spręż. 6,1 ; Spring Washer  
 Podkł. okr. pow. 6,4 ; Plain Washer

Śruba M6x20-8.8 ; Bolt  
 Podkł. okr. pow. 6,4 ; Plain Washer

Nakrętka M12 ; Nut  
 Podkł. spręż. 12,2 ; Spring Washer  
 Podkł. okr. 13 ; Plain Washer

Śruba M12x70-8.8 ; Bolt

Nr katalogowy  
**E/010**

Marka  
**Ford Galaxy, VW Sharan  
 Seat Alhambra**

od 06/95-05/00

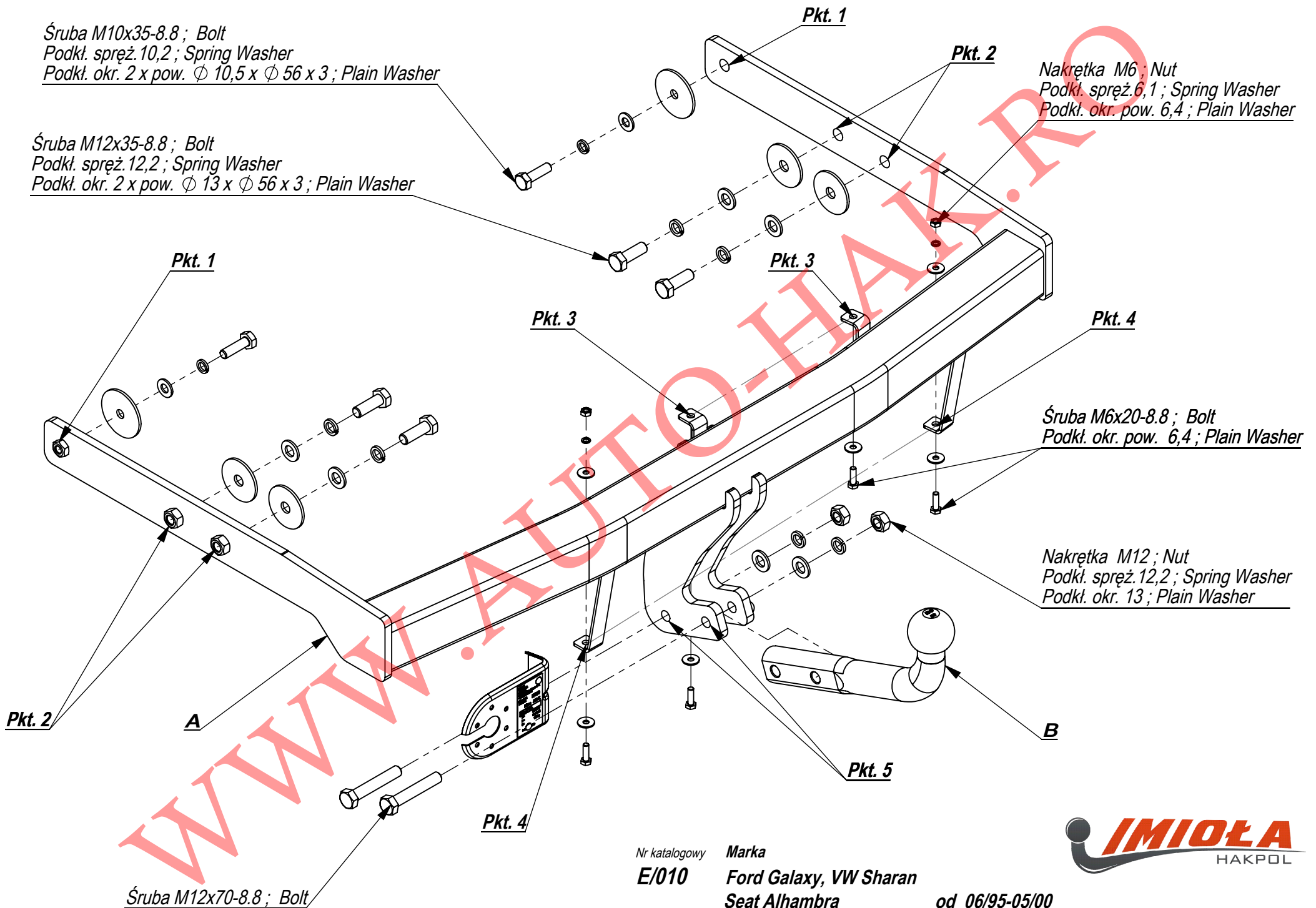

Gniazdo 7-biegunowe 12V  
z ruchomymi bolcami  
Symbol SWW 1135-812

Oznaczenie zacisku	Zacisk do łączenia przewodów	Kolory
31	do masy pojazdu	Biały , white
L	do świateł kierunku jazdy lewych	Żółty , yellow
R	do świateł kierunku jazdy prawych	zielony, green
54	do świateł hamowania	czerwony, red
58L	do świateł pozycyjnych lewych	czarny, black
58R	do świateł pozycyjnych prawych	brązowy, brown
+	tylne światła przeciwmgłowe	niebieski , blue







Moment skręcający dla śrub i nakrętek (8.8)  
Torque settings for nuts and bolts (8.8)

M8	25 Nm	M12	85 Nm
M10	55 Nm	M14	135 Nm
M16	195 Nm		

**FORD GALAXY**  
**SEAT ALHAMBRA**  
**VOLKSWAGEN SHARAN**  
**95 - 00**  
**NO CAT. E/010**

**INSTRUKCJA MONTAŻU:**  
**FITTING INSTRUCTION:**

ZESTAW ŚRUBOWY:  
FASTENING MEANS:

	-M12x70 8.8 2szt -M12x35 8.8 4szt -M10x35 8.8 2szt		- Ø36 6szt
	-M12 6szt -M10 2szt		
	-M12 6szt -M10 2szt		
	-M12 2szt		

- Deșurubați bara de protecție și demontați umplerea lui (nu va fi mai utilizat).
- Montați bara de protecție pe mâner A (punctul 3, 4).
- Introduceți bara de remorcare în clemele de metal și înșurubați, prin găurile tehnologice, cu șuruburi M12x35 8,8 (punctul 2) și cu șuruburi M10x35 8.8 (punctul 1), folosind șaibe mari.
- Strângeți toate șuruburile în funcție de setarea de cuplu consultați tabelul.
- Conectați cablurile electrice.
- Înșurubați bara de protecție.
- Fixați mingea și placa electric.

- Unscrew the bumper and disassemble his filling (it will not be used any more).
- Assemble the bumper on the handles A (point 3, 4).
- Insert the tow bar in the metal clamps and screw, through the technological holes, with bolts M12x35 8.8 (point 2) and with bolts M10x35 8.8 (point 1) using enlarge washers.
- Tighten all the bolts according to the torque setting- see the table.
- Connect the electric wires.
- Screw the bumper.
- Fix the ball and electric plate.

## S.C. AUTO GEDAL IMPEX S.R.L.

Tel: +40 745.805.990 / +40 737.122.471

Email: autogedal@gmail.com

office@auto-hak.ro

Web Page: www.auto-hak.ro

### Carlign remorcare Seat Alhambra 1996-2000 tip semidemontabil Hakpol

1. Producent zobowiązuje się do wymiany wadliwego wyrobu w okresie 12 miesięcy od daty zakupu lub 24 miesięcy od daty produkcji, w terminie 14-dniowym.
2. Wymianę wadliwego wyrobu dokonuje się w miejscu zakupu lub bezpośrednio u producenta.
3. Nie podlega reklamacji gwarancyjnej zaczepek kulowy, którego uszkodzenie nastąpiło:
  - a) wskutek wypadku,
  - b) wskutek nieprzestrzegania zasad prawidłowej obsługi, eksploatacji, konserwacji podanych w instrukcji.
4. Karta gwarancyjna bez daty sprzedaży, pieczęci sklepu lub warsztatu montującego, nie może służyć jako podstawa do reklamacji.
5. W skutek nie prawidłowego zamontowania zaczepek.

#### Przeznaczenie

Zaczepek kulowy zamontowany do samochodu przeznaczony jest do holowania przyczep towarowych i turystycznych.

#### Warunki zamontowania

Zaczepek może być zamontowany i eksploatowany w samochodzie, który posiada właściwy stan techniczny elementów podwozia, poprzez które następuje podłączenie zaczepek.

Elementy te nie mogą być uszkodzone mechanicznie ani poprzez działanie korozji.

#### WARUNKI EKSPLOATACJI

Zaczepek posiada tabliczkę znamionową obowiązującą użytkownika w zakresie prawidłowego i bezpiecznego obciążenia.

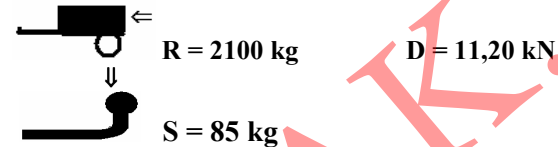

W czasie całej eksploatacji należy poszczególne elementy zaczepek utrzymywać w należytych stanie technicznym (właściwie dokręcone elementy łączone, całość konstrukcji zabezpieczona przed działaniem korozji).

Przyczepa musi być połączona z zaczepek kulowym dodatkowym złączem o odpowiedniej wytrzymałości (łańcuch, linka z zapięciem).

#### UWAGA

Uszkodzenia mechaniczne zaczepek kulowego np. w wyniku najechania, zaczepekienia przeszkodę, wykluczają dalszą eksploatację zaczepek.

Uszkodzony zaczepek kulowy nie może być naprawiany.

Sprawdzić śruby mocujące zaczepek kulowy po około 1000 km przebiegu eksploatacji.

Nacisk pionowy na kulę zaczepek nie może przekroczyć 85 kg.

#### Po zamontowaniu zaczepek kulowego należy dokonać przeglądu na stacji diagnostycznej!

data sprzedaży.....

nr rej poj .....

Data produkcji.....-.....  
m-c rok.

.....  
pieczęć sprzedawcy.

**E20 55R-01 1144**