

Zakład Produkcyjno Handlowo Usługowy

96-1111 Kowiesy, Chojnata 23A
tel. (0-46) 831 73 31, fax 831 74 29
www.hakpol.pl
POLAND

Zaczepek kulowy do samochodu:

SEAT IBIZA

08-

Nr katalogowy **S/015**

KARTA GWARANCYJNA

Warunki gwarancyjne i postępowanie reklamacyjne

1. Producent zobowiązuje się do wymiany wadliwego wyrobu w okresie 12 miesięcy od daty zakupu lub 24 miesięcy od daty produkcji, w terminie 14-dniowym.
2. Wymianę wadliwego wyrobu dokonuje się w miejscu zakupu lub bezpośrednio u producenta.
3. Nie podlega reklamacji gwarancyjnej zaczepek kulowy, którego uszkodzenie nastąpiło:
 - a) wskutek wypadku,
 - b) wskutek nieprzestrzegania zasad prawidłowej obsługi, eksploatacji, konserwacji podanych w instrukcji.
4. Karta gwarancyjna bez daty sprzedaży, pieczęci sklepu lub warsztatu montującego, nie może służyć jako podstawa do reklamacji.
5. W skutek nie prawidłowego zamontowania zaczepek.

Przeznaczenie

Zaczepek kulowy zamontowany do samochodu przeznaczony jest do holowania przyczep towarowych i turystycznych.

Warunki zamontowania

Zaczepek może być zamontowany i eksploatowany w samochodzie, który posiada właściwy stan techniczny elementów podwozia, poprzez które następuje podłączenie zaczepek.

Elementy te nie mogą być uszkodzone mechanicznie ani poprzez działanie korozji.

WARUNKI EKSPLOATACJI.

Zaczepek posiada tabliczkę znamionową obowiązującą użytkownika w zakresie prawidłowego i bezpiecznego obciążenia.

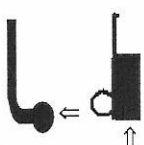

R = 1200 kg

D = 6,95 kN

S = 75 kg

W czasie całej eksploatacji należy poszczególne elementy zaczepek utrzymywać w należyłym stanie technicznym (właściwie dokręcone elementy złączone, całość konstrukcji zabezpieczona przed działaniem korozji).
Przyczepa musi być połączona z zaczepek kulowym dodatkowym złączem o odpowiedniej wytrzymałości (tańcuch, linka z zapięciem).

UWAGA

Uszkodzenia mechaniczne zaczepek kulowego np. w wyniku najechania, zacementowania przeskodę, wykluczają dalszą eksploatację zaczepek.
Uszkodzony zaczepek kulowy nie może być naprawiany.

Sprawdzić śruby mocujące zaczepek kulowy po około 1000 km przebiegu eksploatacji.
Nacisk pionowy na kulę zaczepek nie może przekroczyć 75 kg.

Po zamontowaniu zaczepek kulowego należy dokonać przeglądu na stacji diagnostycznej!

data sprzedaży.....

nr rej. poj.

Data produkcji.....

m-c rok

.....
pieczęć sprzedawcy.

e20*94/20*

Gniazdo 7-biegumowe 12V
z ruchomymi bolcami
Symbol SWW 1135-812

Oznaczenie zacisku	Zacisk do łączenia przewodów	Kolory
31	do masy pojazdu	Biały, white
L	do świateł kierunku jazdy lewych	Żółty, yellow
R	do świateł kierunku jazdy prawych	zielony, green
54	do świateł hamowania	czerwony, red
58L	do świateł pozycyjnych lewych	czarny, black
58R	do świateł pozycyjnych prawych	brązowy, brown
+	tylne światła przeciwmgiłowe	niebieski, blue







Moment skręcający dla śrub i nakrętek (8.8)			
Torque settings for nuts and bolts (8.8)			
M8	25 Nm	M12	85 Nm
M10	55 Nm	M14	135 Nm
M16	195 Nm		

- Zdemontować lampy, osłonę progu bagażnika, zderzak.
- Odkręcić belkę zderzeniową (nie będzie już wykorzystana).
- Belkę haka A wsunąć w podłużnice i przykręcić śrubami M12x40 8.8 (pkt 1).
- Wykonać wycięcie w dolnej części zderzaka 50x110.
- Zamontować zderzak, lapy i osłonę progu.
- Dokręcić wszystkie śruby z momentem według tabeli.
- Dokręcić kulę i blachę gniazda elektrycznego śrubami M12x70 8.8 (pkt 2).
- Podłączyć instalację elektryczną.

Seat Ibiza htb, saloon 08 - NO CAT. S/015

INSTRUKCJA MONTAŻU: FITTING INSTRUCTION:

ZESTAW ŚRUBOWY: FASTENING MEANS:

	-M12x70 8.8	2szt		-Ø30	4szt
	-M10x40 8.8	4szt			
	-M12	2szt			
	-M110	4szt			
	-M12	2szt			
	-M12	2szt			

- Unscrew the lamps, bumper threshold shield and bumper.
- Unscrew the bumper bar (it will not be used any more).
- Insert the main bar A in the frame side members and screw with bolts M12x40 8.8 (point 1).
- Cut out the fragment 50x110 mm in the lower part of the bumper.
- Assemble the bumper, lamps and threshold shield of the bumper.
- Tighten all the bolts according to the torque setting- see the table.
- Fix the ball and electric plate with bolts M12x70 8.8 (point 2).
- Connect the electric wires.

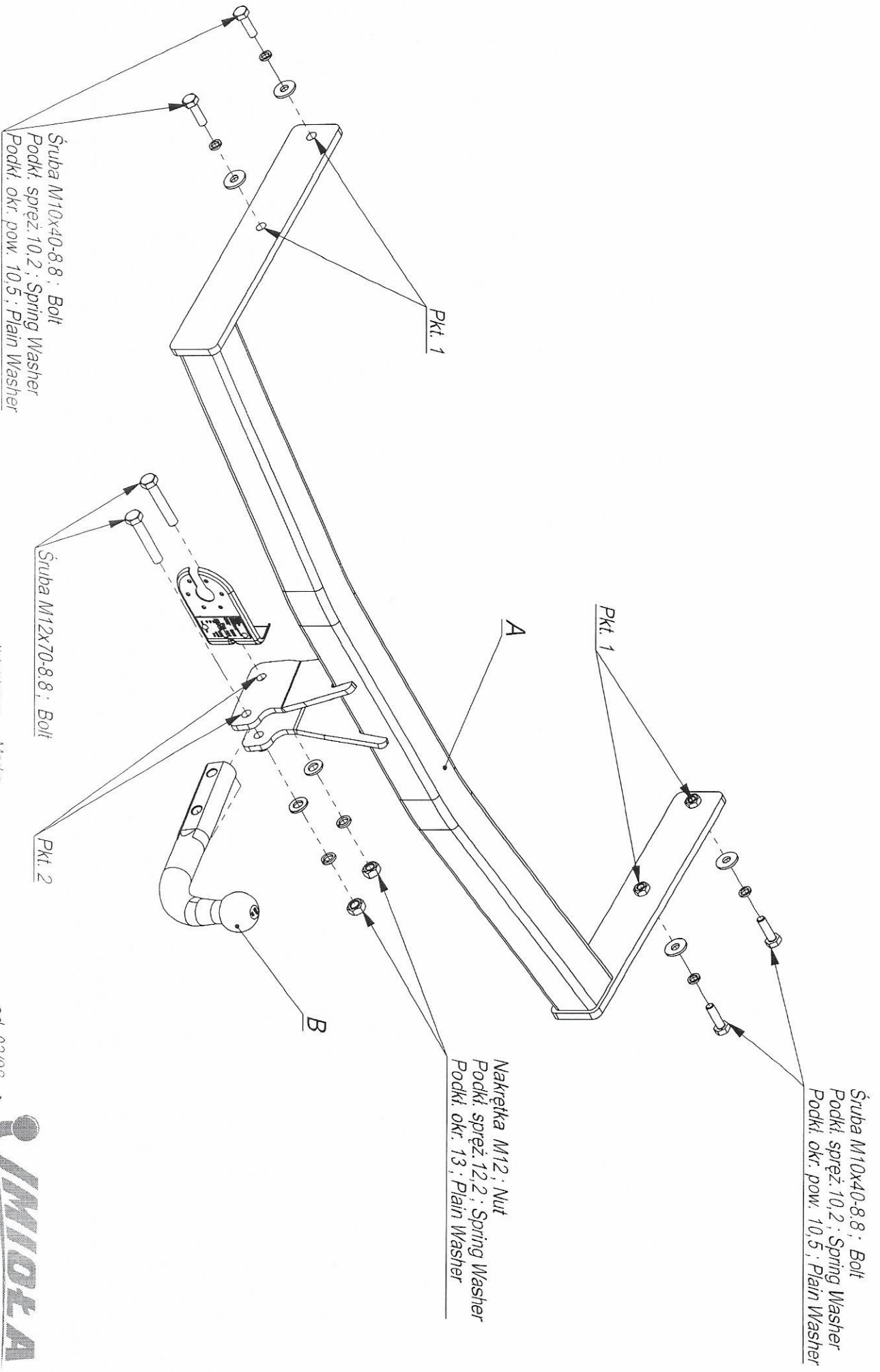

Nr katalogowy

S/015

Marka

Seat Ibiza htb, coupe, saloon

od 03/08 ->

od 06/10 ->