

Zakład Produkcyjno Handlowo Usługowy
96-111 Kowiesy, Chojnata 23A
tel. (0-46) 831 73 31, fax 831 74 29
www.hakpol.pl
POLAND

Zaczep kulowy do samochodu:

Honda Civic 4D
04/06 -08/11

Nr katalogowy **H/025**

KARTA GWARANCYJNA

Warunki gwarancyjne i postępowanie reklamacyjne

1. Producent zobowiązuje się do wymiany wadliwego wyrobu w okresie 12 miesięcy od daty zakupu lub 24 miesięcy od daty produkcji, w terminie 14-dniowym.
2. Wymianę wadliwego wyrobu dokonuje się w miejscu zakupu lub bezpośrednio u producenta.
3. Nie podlega reklamacji gwarancyjnej zaczep kulowy, którego uszkodzenie nastąpiło:
 - a) wskutek wypadku,
 - b) wskutek nieprzestrzegania zasad prawidłowej obsługi, eksploatacji, konserwacji podanych w instrukcji.
4. Karta gwarancyjna bez daty sprzedaży, pieczęci sklepu lub warsztatu montującego, nie może służyć jako podstawa do reklamacji.
5. W skutek nie prawidłowego zamontowania zaczepu.

Przeznaczenie

Zaczep kulowy zamontowany do samochodu przeznaczony jest do holowania przyczep towarowych i turystycznych.

Warunki zamontowania

Zaczep może być zamontowany i eksploatowany w samochodzie, który posiada właściwy stan techniczny elementów podwozia, poprzez które następuje podłączenie zaczepu.

Elementy te nie mogą być uszkodzone mechanicznie ani poprzez działanie korozji.

WARUNKI EKSPLOATACJI

Zaczep posiada tabliczkę znamionową obowiązującą użytkownika w zakresie prawidłowego i bezpiecznego obciążenia.

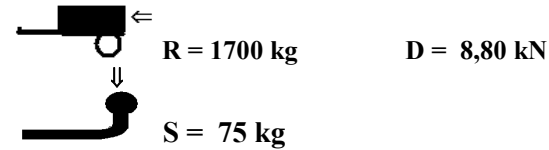

W czasie całej eksploatacji należy poszczególne elementy zaczepu utrzymywać w należyтым stanie technicznym (właściwie dokręcone elementy złączone, całość konstrukcji zabezpieczona przed działaniem korozji).

Przyczepa musi być połączona z zaczepem kulowym dodatkowym złączem o odpowiedniej wytrzymałości (łańcuch, linka z zapięciem).

UWAGA

Uszkodzenia mechaniczne zaczepu kulowego np. w wyniku najechania, zaczepienia przeszkodę, wykluczają dalszą eksploatację zaczepu.

Uszkodzony zaczep kulowy nie może być naprawiany.

Sprawdzić śruby mocujące zaczep kulowy po około 1000 km przebiegu eksploatacji.

Nacisk pionowy na kulę zaczepu nie może przekroczyć 75 kg.

Po zamontowaniu zaczepu kulowego należy dokonać przeglądu na stacji diagnostycznej!

data sprzedaży.....

nr rej poj

Data produkcji.....-.....
m-c rok.

.....
pieczęć sprzedawcy.

Gniazdo 7-biegunowe 12V
z ruchomymi bolcami
Symbol SWW 1135-812

Oznaczenie zacisku	Zacisk do łączenia przewodów	Kolory
31	do masy pojazdu	Biały , white
L	do świateł kierunku jazdy lewych	Żółty , yellow
R	do świateł kierunku jazdy prawych	zielony, green
54	do świateł hamowania	czerwony, red
58L	do świateł pozycyjnych lewych	czarny, black
58R	do świateł pozycyjnych prawych	brązowy, brown
+	tylne światła przeciwmgłowe	niebieski , blue

Moment skręcający dla śrub i nakrętek (8.8)

Torque settings for nuts and bolts (8.8)







M8	25 Nm	M12	85 Nm
M10	55 Nm	M14	135 Nm
M16	195 Nm		

- Odkręcić zderzak.
- Włożyć elementy zaczepu C i D w podłużnice i lekko przykręcić (pkt 3) śrubami M12x40 8.8 oraz śrubami M8x25 8.8 (pkt 2)
- Do elementów C i D przykręcić lekko belkę zaczepu A (pkt 3) śrubami M12x35 8.8 oraz śrubą M12x70 8.8 (pkt 4) stosując dystans E.
- Dokręcić śruby z momentem wg tabeli, podłączyć instalację elektryczną. Wykonać wycięcie w dolnej części zderzaka na uchwyt kuli .
- Zamontować zderzak, tylne lampy i plastikową osłonę tylnego pasa.
- Przykręcić kulę i blachę gniazda elektrycznego śrubami M12x70 8.8.

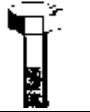
HONDA CIVIC 4D
04/06 - 08/11
NO CAT. H/025

INSTRUKCJA MONTAŻU:
FITTING INSTRUCTION:

ZESTAW ŚRUBOWY:
FASTENING MEANS:

	-M12x70 8.8 3szt -M12x35 8.8 4szt. -M12x40 8.8 4szt -M8x25 8.8 6szt		- Ø x36 4szt - Ø x25 12szt
	-M12 11szt -M8 6szt		
	-M12 7szt		
	-M12 7szt -M8 6szt		

- Unscrew the bumper.
- Insert the elements C and D into the frame side members and screw slightly (point 3) with bolts M12x40 8.8 and with bolts M8x25 8.8 (point 2).
- Screw slightly the main bar A to the elements C and D (point 3) with bolts M12x35 8.8 and with bolt M12x70 8.8 (point 4) using the distance sleeve E.
- Tighten all the bolts according to the torque setting- see the table. Connect the electric wires.
- Cut out the fragment in the lower part of the bumper to put the handles of the towball.
- Assemble the bumper, rear lamps and plastic cover of the rear belt.
- Fix the ball and electric plate with bolts M12x70 8.8.

Nakrętka M8 ; Nut
 Podkł. spręż.8,2 ; Spring Washer
 Podkł. okr. pow. 8,4 ; Plain Washer

Śruba M12x40-8.8 ; Bolt
 Podkł. spręż.12,2 ; Spring Washer
 Podkł. okr. 13 ; Plain Washer

Nakrętka M12 ; Nut
 Podkł. spręż.12,2 ; Spring Washer
 Podkł. okr. 13 ; Plain Washer

Nakrętka M8 ; Nut
 Podkł. spręż.8,2 ; Spring Washer
 Podkł. okr. pow. 8,4 ; Plain Washer

Śruba M 8x25 8.8 ; Nut
 Podkł. spręż.8,2 ; Spring Washer
 Podkł. okr. pow. 8,4 ; Plain Washer

Śruba M12x40-8.8 ; Bolt
 Podkł. spręż.12,2 ; Spring Washer
 Podkł. okr. 13 ; Plain Washer

Nakrętka M12 ; Nut
 Podkł. spręż.12,2 ; Spring Washer
 Podkł. okr. 13 ; Plain Washer

Śruba M12x70 8.8 ; Bolt

Śruba M 8x25 8.8 ; Nut
 Podkł. spręż.8,2 ; Spring Washer
 Podkł. okr. pow. 8,4 ; Plain Washer

Śruba M12x40-8.8 ; Bolt
 Podkł. spręż.12,2 ; Spring Washer
 Podkł. okr. 13 ; Plain Washer

Śruba M12x35 8.8 ; Bolt

Śruba M12x40-8.8 ; Bolt
 Podkł. spręż.12,2 ; Spring Washer
 Podkł. okr. 13 ; Plain Washer

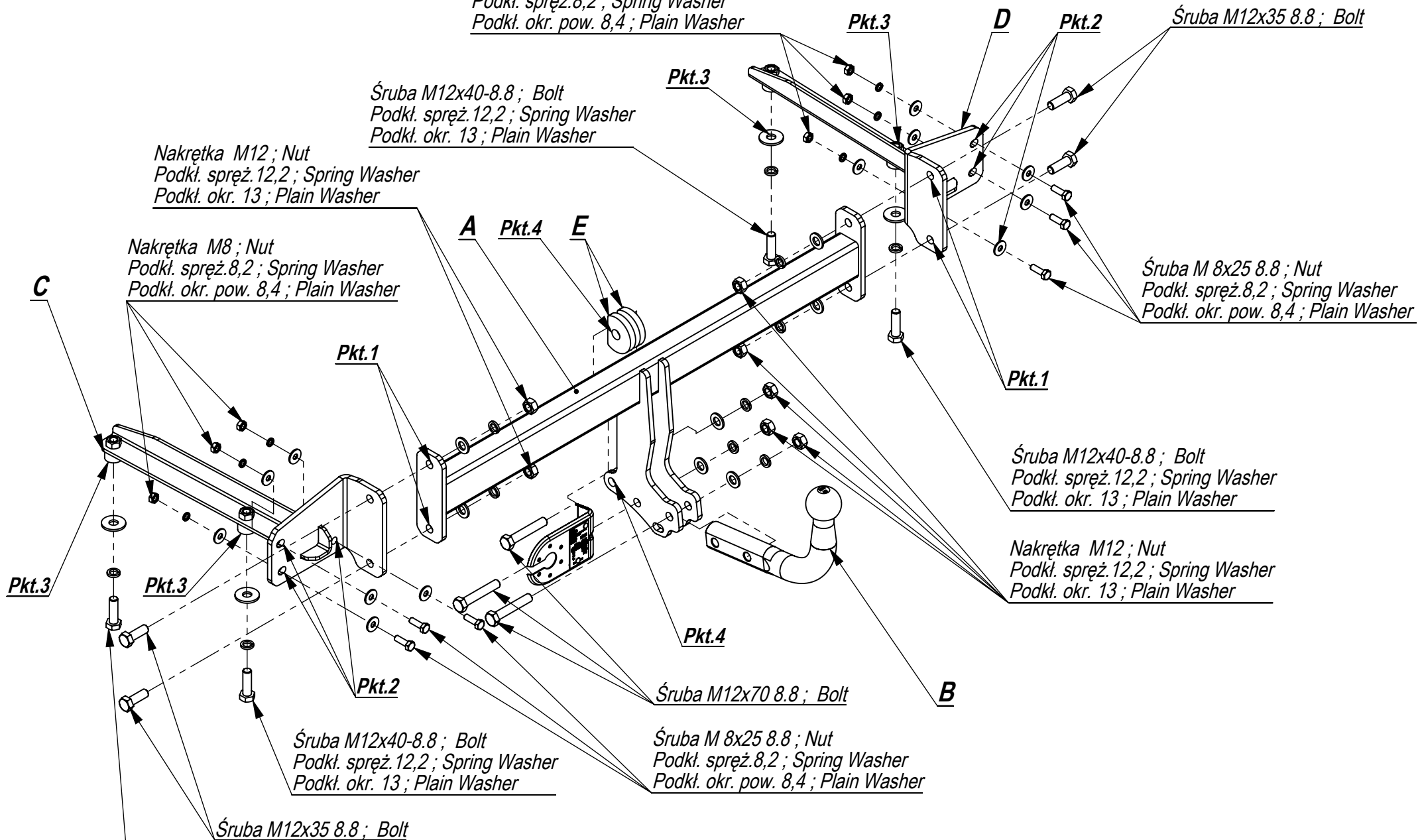

Nr katalogowy
H/025

Marka
Honda Civic 4 drz.

od **04/06-08/11**



96-111 Kowiesy, Chojnata 23 A
 tel. +48 46 831 73 31