

Zakład Produkcji i Handlowo Usługowy

96-111 Kowiesy, Chojnata 23A

tel. (0-46) 831 73 31, fax 831 74 29

www.hakpol.pl

POLAND

Zaczepek kulowy do samochodu:

SKODA YETI

09 -

Nr katalogowy Z/015

KARTA GWARANCYJNA**Warunki gwarancyjne i postępowanie reklamacyjne**

1. Producent zobowiązuje się do wymiany wadliwego wyrobu w okresie 12 miesięcy od daty zakupu lub 24 miesięcy od daty produkcji, w terminie 14-dniowym.
2. Wymianie wadliwego wyrobu dokonuje się w miejscu zakupu lub bezpośrednio u producenta.
3. Nie podlega reklamacji gwarancyjnej zaczepek kulowy, którego uszkodzenie nastąpiło:
 - a) wskutek wypadku,
 - b) wskutek nieprzestrzegania zasad prawidłowej obsługi, eksploatacji, konserwacji podanych w instrukcji.
4. Karta gwarancyjna bez daty sprzedaży, pieczęci sklepu lub warsztatu montującego, nie może służyć jako podstawa do reklamacji.
5. W skutek nie prawidłowego zamontowania zaczepek.

Przeznaczenie

Zaczepek kulowy zamontowany do samochodu przeznaczony jest do holowania przyczep towarowych i turystycznych.

Warunki zamontowania

Zaczepek może być zamontowany i eksploatowany w samochodzie, który posiada właściwy stan techniczny elementów podwozia, poprzez które następuje podłączenie zaczepek.

Elementy te nie mogą być uszkodzone mechanicznie oraz poprzez działanie korozji.

WARUNKI EKSPLOATACJI.

Zaczepek kulowy posiada tabliczkę znamionową obowiązującą użytkownika w zakresie prawidłowego i bezpiecznego obciążenia.



W czasie całej eksploatacji należy poszczególne elementy zaczepek utrzymywać w należyłym stanie technicznym (właściwie dokręcone elementy złączone, całość konstrukcji zabezpieczona przed działaniem korozji).
Przyczepa musi być połączona z samochodem dodatkowym złączem o odpowiedniej wytrzymałości.

UWAGA

Uszkodzenia mechaniczne zaczepek kulowego np. w wyniku najechania, zaciępienia o przeszkodę, wykluczają dalszą eksploatację zaczepek.
Uszkodzony zaczepek kulowy nie może być naprawiany.
Sprawdzić śruby mocujące zaczepek kulowy po około 1000 km przebiegu eksploatacji.
Nacisk pionowy na kulę zaczepek nie może przekroczyć 80 kg.

Po zamontowaniu zaczepek kulowego należy dokonać przeglądu na stacji diagnostycznej!

data sprzedaży.....
nr rej poj

Data produkcji.....

m-c rok.....

pieczęć sprzedawcy.....

E20 55R-01

Gniazdo 7-biegunowe 12V
z ruchomymi bolcami
Symbol SWW 1135-812

Oznaczenie załącznika	Zacisk do łączenia przewodów	Kolory
31	do masy pojazdu	Biały, white
L	do świateł kierunku jazdy lewych	Żółty, yellow
R	do świateł kierunku jazdy prawych	zielony, green
54	do świateł hamowania	czerwony, red
58L	do świateł pozycyjnych lewych	czarny, black
58R	do świateł pozycyjnych prawych	brązowy, brown
+	tyłne światła przeciwmgiłowe	niebieski, blue







Moment skręcający dla śrub i nakrętek (8.8)			
Torque settings for nuts and bolts (8.8)			
M8	25 Nm	M12	85 Nm
M10	55 Nm	M14	135 Nm
M16	195 Nm		

- Odkręcić zderzak .
- Od tylnego pasa samochodu odkręcić belkę zderzeniową (nie będzie już wykorzystana).
- W otwory podłużnic wsunąć belkę zaczepu A i poprzez technologiczne otwory w podłużnicy skrócić śrubami M10x40 8.8 (pkt 1).
- Dokręcić wszystkie śruby z momentem wg tabeli.
- Wykonać wycięcie w osi, w dolnej części zderzaka o wymiarach 50x80.
- Zamontować zderzak.
- Przykręcić kulę i blachę gniazda elektrycznego śrubami M12x70 8.8 (pkt 2).
- Podłączyć instalację elektryczną.

SKODA YETI 04- NO CAT. Z/015

INSTRUKCJA MONTAŻU: FITTING INSTRUCTION:

ZESTAW ŚRUBOWY: FASTENING MEANS:

	-M12x70 8.8 -M10x40 8.8	2szt 4szt		- Ø x30 4szt
	-M12 -M10	2szt 4szt		
	-M12	2szt		
	-M12	2szt		

- Unscrew the bumper.
- Unscrew the bumper bar from the rear belt of the car (it will not be used any more).
- Insert the main bar A in the holes of the metal clamps and screw through the technological holes in the metal clamps with bolts M10x40 8.8 (point 1).
- Tighten all the bolts according to the torque setting –see the table.
- Cut out the fragment 50x80 in the lower part of the bumper in its axle.
- Assemble the bumper.
- Fix the ball and electric plate with bolts M12x70 8.8 (point 2).
- Connect the electric wires.

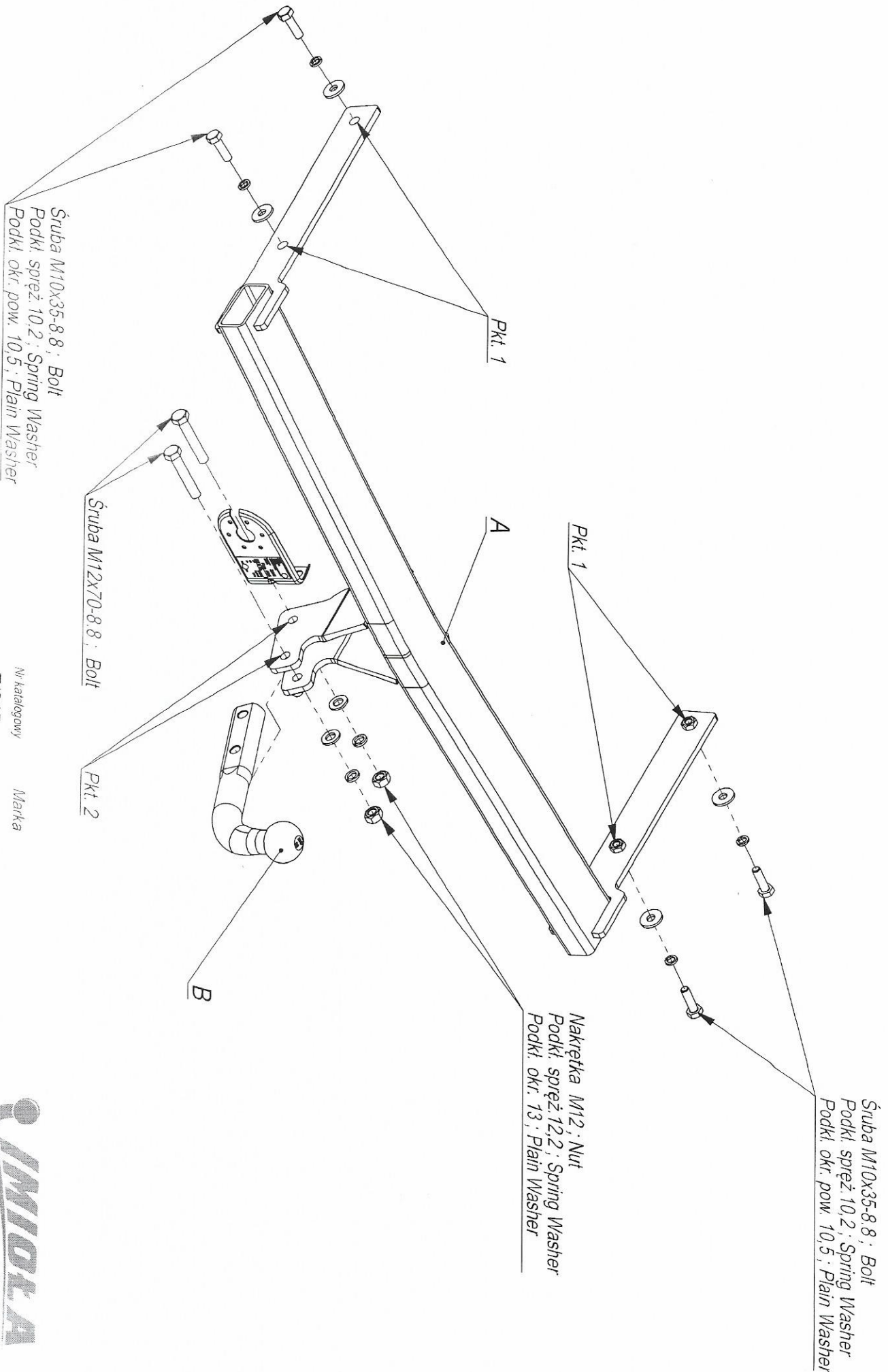

Nr katalogowy
Z/015

Marka
Skoda Yeti

od 2009 ->