

Śruba M10x40-8.8 ; Bolt
Podkł. spręż. 10,2 ; Spring Washer
Podkł. okr. pow. 10,5 ; Plain Washer

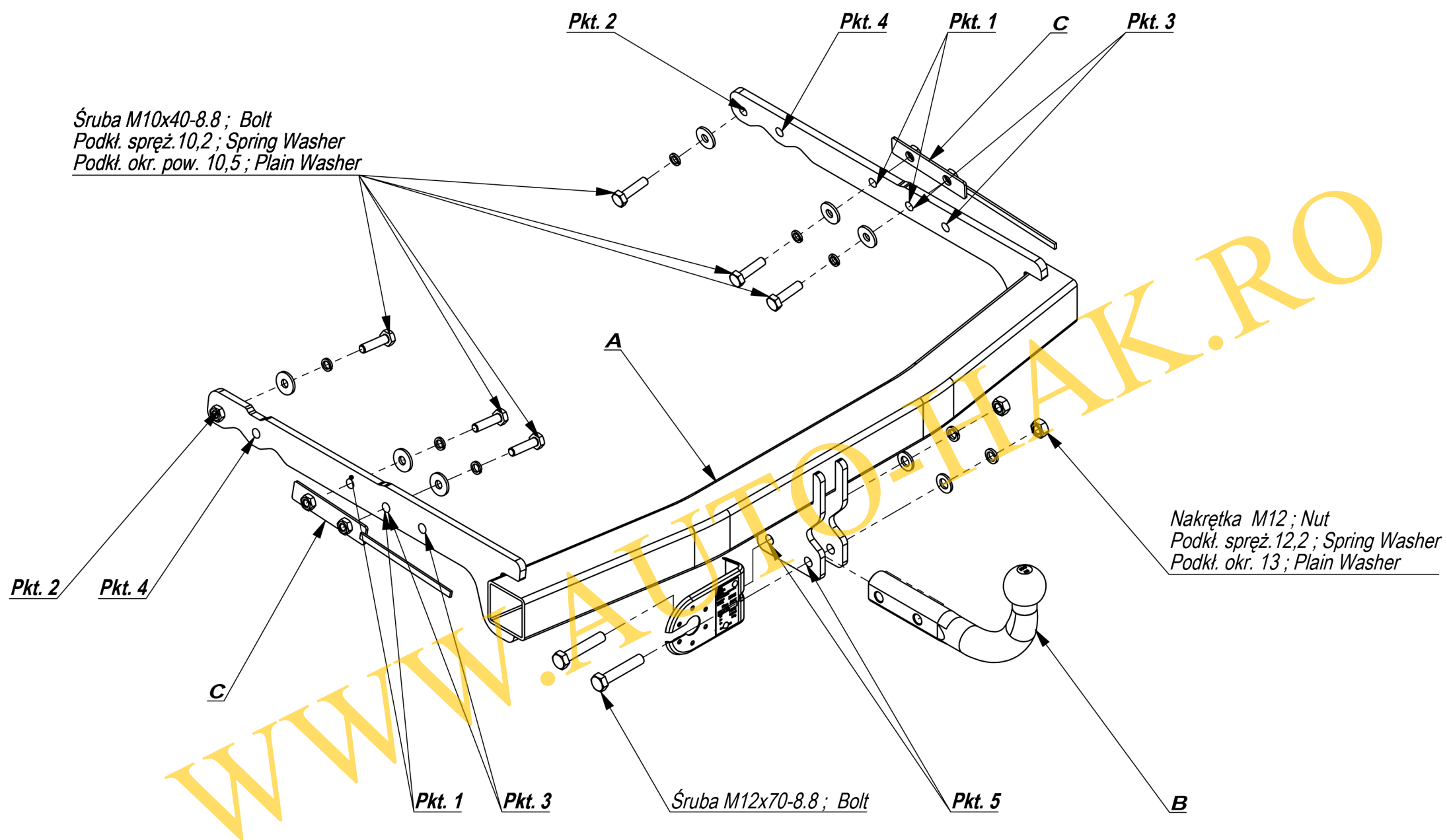

Nakrętka M12 ; Nut
Podkł. spręż. 12,2 ; Spring Washer
Podkł. okr. 13 ; Plain Washer

Śruba M12x70-8.8 ; Bolt

Nr katalogowy

E/041

Marka

Ford Mondeo htb, sedan, combi od 03.2007 ->









Gniazdo 7-biegunowe 12V
z ruchomymi bolcami
Symbol SWW 1135-812

ZESTAW ŚRUBOWY:
FASTENING MEANS:

FORD MONDEO 4d, com.
03/07 -
NO CAT. E/041

INSTRUKCJA MONTAŻU:
FITTING INSTRUCTION:

	-M12x70 8.8 -M10x40 8.8	2szt 6szt		
	-M12 -M10	2szt 6szt		
	-M12 -M10	2szt 6szt		
	-M12 -M10	2szt 6szt		

Oznaczenie zacisku	Zacisk do łączenia przewodów	Kolory
31	do masy pojazdu	Biały , white
L	do świateł kierunku jazdy lewych	Żółty , yellow
R	do świateł kierunku jazdy prawych	zielony , green
54	do świateł hamowania	czzerwony , red
58L	do świateł pozycyjnych lewych	czarny , black
58R	do świateł pozycyjnych prawych	brązowy , brown
+	tylne światła przeciwmglowe	niebieski , blue

Moment skręcający dla śrub i nakrętek (8.8)			
Torque settings for nuts and bolts (8.8)			
M8	25 Nm	M12	85 Nm
M10	55 Nm	M14	135 Nm
M16	195 Nm		

- Deșurubați bara de protecție.
- Găurile de pe părțile laterale ale clemelor metalice fac permeabile.
- Introduceți bara de principal A în clemele de metal.
- Introduceți elementele C în clemele de metal și șurubul cu bolt M10x40 8.8.
- Strângeți toate șuruburile conform cu cuplul Setari- vezi masa.
- Tăiați 50x50 fragmentul din partea inferioară a barei de protecție.
- Insurubati bara de protecție.
- Fixați mingea și placa electrice cu șuruburi M12x70 8.8.
- Conectați cablurile electrice.

- Unscrew the bumper.
- The holes on the sides of the metal clamps make permeable.
- Insert the main bar A in the metal clamps.
- Insert the elements C in the metal clamps and screw with bolts M10x40 8.8.
- Tighten all the bolts according to the torque setting- see the table.
- Cut out the fragment 50x50 in the lower part of the bumper.
- Screw the bumper.
- Fix the ball and electric plate with bolts M12x70 8.8.
- Connect the electric wires.

FORD MONDEO 4d, com., htb.
03/07 -
Nr katalogowy **E/041**

1. Producent zobowiązuje się do wymiany wadliwego wyrobu w okresie 12 miesięcy od daty zakupu lub 24 miesięcy od daty produkcji, w terminie 14-dniowym.
2. Wymianę wadliwego wyrobu dokonuje się w miejscu zakupu lub bezpośrednio u producenta.
3. Nie podlega reklamacji gwarancyjnej zaczepek kulowy, którego uszkodzenie nastąpiło:
 - a) wskutek wypadku,
 - b) wskutek nieprzestrzegania zasad prawidłowej obsługi, eksploatacji, konserwacji podanych w instrukcji.
4. Karta gwarancyjna bez daty sprzedaży, pieczęci sklepu lub warsztatu montującego, nie może służyć jako podstawa do reklamacji.
5. W skutek nie prawidłowego zamontowania zaczepek.

Przeznaczenie

Zaczepek kulowy zamontowany do samochodu przeznaczony jest do holowania przyczep towarowych i turystycznych.

Warunki zamontowania

Zaczepek może być zamontowany i eksploatowany w samochodzie, który posiada właściwy stan techniczny elementów podwozia, poprzez które następuje podłączenie zaczepek.

Elementy te nie mogą być uszkodzone mechanicznie ani poprzez działanie korozji.

WARUNKI EKSPLOATACJI

Zaczepek posiada tabliczkę znamionową obowiązującą użytkownika w zakresie prawidłowego i bezpiecznego obciążenia.

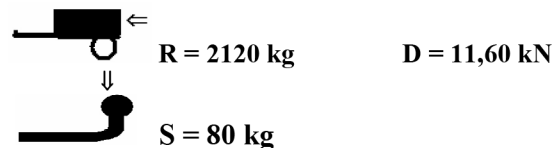

W czasie całej eksploatacji należy poszczególne elementy zaczepek utrzymywać w należytych stanie technicznym (właściwie dokręcone elementy łączone, całość konstrukcji zabezpieczona przed działaniem korozji).

Przyczepa musi być połączona z zaczepek kulowym dodatkowym złączem o odpowiedniej wytrzymałości (łańcuch, linka z zapięciem).

UWAGA

Uszkodzenia mechaniczne zaczepek kulowego np. w wyniku najechania, zaczepekienia przeszkodę, wykluczają dalszą eksploatację zaczepek.

Uszkodzony zaczepek kulowy nie może być naprawiany.

Sprawdzić śruby mocujące zaczepek kulowy po około 1000 km przebiegu eksploatacji. Nacisk pionowy na kulę zaczepek nie może przekroczyć 80 kg.

Po zamontowaniu zaczepek kulowego należy dokonać przeglądu na stacji diagnostycznej!

data sprzedaży.....

nr rej poj

Data produkcji.....-.....

m-c rok.

.....
pieczęć sprzedawcy.

e20*94/20*0730*00